



Für hochwertige Umgebungen

Bei der MPS sind die sichtbaren Elemente auf ein Minimum reduziert. Da Steuerung und Antrieb vollständig integriert sind, nimmt der Benutzer nur den beweglichen Edelstahlzylinder und das Sperrelement wahr. Dadurch ist die MPS die erste Wahl für hochwertige Umgebungen mit niedriger bis mittlerer Besucherfrequenz – für Museen genauso wie für Ausstellungsräume und moderne Bürowelten.

Trotz ihrer minimalistischen Gestaltung lässt sich die MPS äußerst flexibel einsetzen. Der weite Öffnungswinkel von 300° und der bidirektionale Betrieb machen es möglich, mit einer

einzigsten Sperre gleichzeitig eine Zutritts- und Ausgangskontrolle zu realisieren. Durch die Kombination zweier MPS lässt sich zudem ein breiter Zugang für Rollstuhlfahrer und Materialtransporte einrichten.

Die feinfühligke Aufschlagserkennung des innovativen MHTM™-Antriebes sorgt in allen Fällen für maximale Personensicherheit. Die Öffnungs- und Schließgeschwindigkeiten können an den jeweiligen Einsatzzweck angepasst werden. Als Sperrelemente kommen Edelstahlbügel, Sicherheitsglasflügel oder Materialien nach Kundenwunsch zum Einsatz.



Vielseitiges Design

Bei der Entwicklung der MPS stand die Einsatzbarkeit in hochwertigen Umgebungen im Vordergrund. Mit ihrem reduzierten Design integriert sich die MPS einfach in moderne Bürogebäude, Museen und Ausstellungsräume.



Innovative Antriebstechnik

Die MHTM™-Antriebseinheit arbeitet wartungsfrei, energieeffizient und leise. Die feinfühligke Aufschlagserkennung sorgt für maximale Personensicherheit.



Sichere Verriegelung

Eine elektromagnetische Zahnkupplung verhindert, dass der Sperrbügel aus einer der Endlagen gedrückt oder entgegen der freigegebenen Durchgangsrichtung bewegt werden kann.

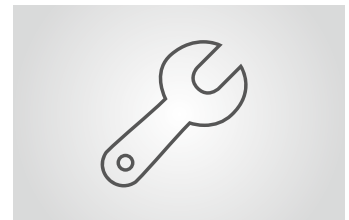

Einfach zugängliche Komponenten

Alle für den Betrieb erforderlichen Steuer- und Antriebsbauteile sind im Edelstahlzylinder untergebracht – das vereinfacht Inbetriebnahme und Wartung erheblich.

MPS





Schwenktüre

- > Kompakte Unterbringung von Antrieb und Steuerung im Edelstahlzylinder
- > Flexible Integration kundenspezifischer Sperrelemente
- > Niedrige Aufschlagskräfte für maximale Personensicherheit
- > Freidrehend bei Spannungsausfall
- > Als Doppeltür geeignet für Rollstühle, Fahrräder und Materialtransport
- > Ausgelegt auf 10 Millionen Öffnungs- und Schließintervalle



Technische Daten	MPS
Durchgangsbreite	maximal 1800 mm mit Sperrbügel, maximal 926 mit Glasflügel
Öffnungs-/Schließzeit	1,5–4 s, abhängig von den Abmessungen des Sperrelements
Öffnungswinkel	einstellbar von 0–300°
Antriebstechnologie	MHTM™
Spannung	110–240 VAC, 50/60 Hz
Leistungsaufnahme	maximal 45 W
Einschaltdauer	100 %
Material Gehäuse	Edelstahl 1.4301/SS304
Höhe Gehäuse	1000 mm
Durchmesser Gehäuse	159 mm
Schutzklasse	IP 44
Temperaturbereich	–25 bis +45 °C (mit aktivierter Stillstandsheizung)

Optionen	
Sperrelemente	Sperrbügel aus Edelstahl, Sperrbügel aus Edelstahl mit Inlay, Glasflügel aus Einscheibensicherheitsglas (ESG), aus Verbundsicherheitsglas (VSG) oder aus Acrylglas, kundenspezifische Sperrelemente
Zulassungen	Zulassung für Flucht- und Rettungswege
Erweiterungen	Geländer, Geländer mit Glasscheibe, Geländer mit Knieholm

Einsatzmöglichkeiten				
				

Maßzeichnungen

MPS 122 mit Sperrbügel

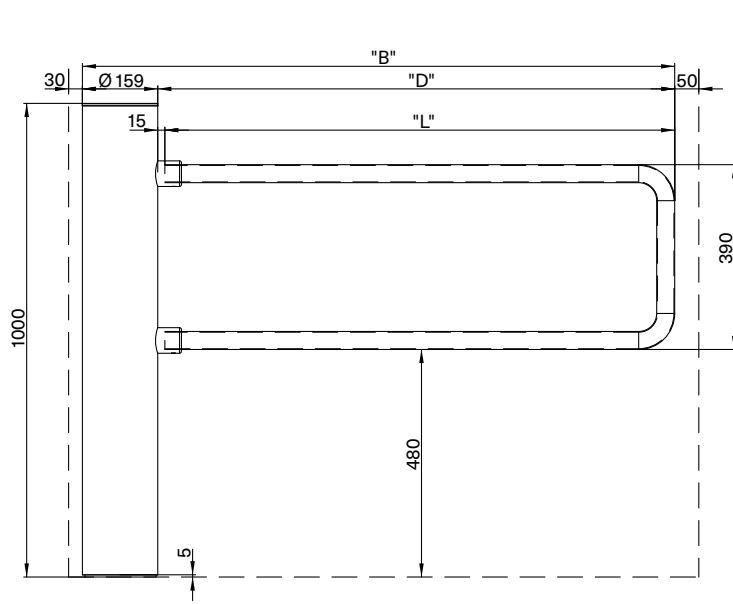

MPS 122 mit Glasflügel (glass panel)

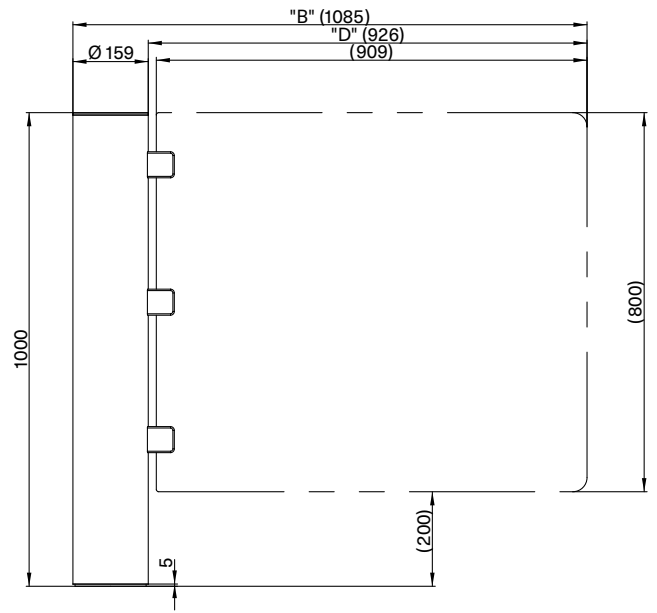

Geländer

Geländer

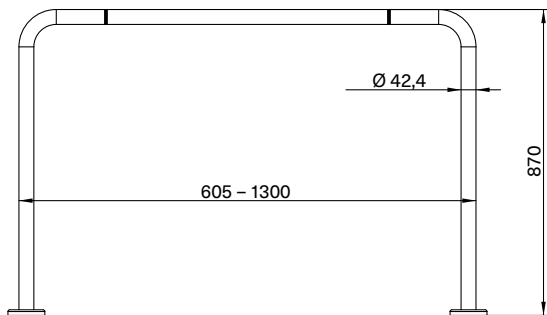

Geländer mit Glasscheibe (railing with glass panel)

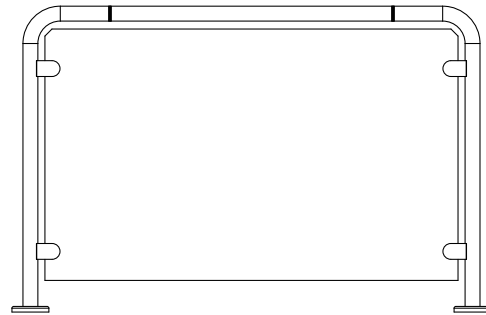

Geländer mit Knieholm (railing with knee cap)

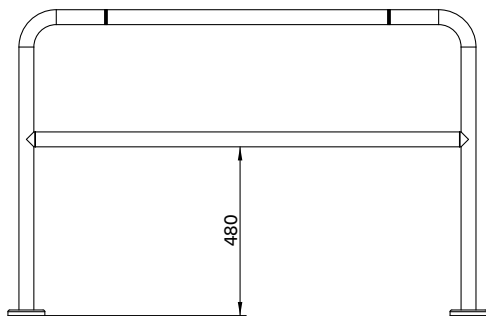

Geländer von unten (railing from below)

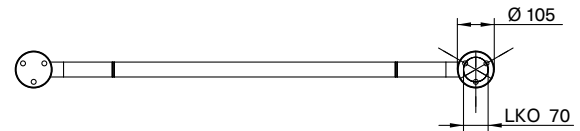

Geländer von oben (railing from above)

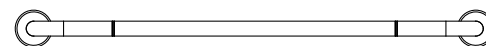

Access to Progress

Magnetic steht für wegweisende Produkte – in jeder Hinsicht. Unsere Fahrzeugschranken und Personensperren geben jeden Tag Tausenden von Menschen den Weg frei – in Parkhäusern, Mautstationen, Bahnhöfen, Flughäfen und Gebäuden. Wegweisend ist aber auch unsere Technik: Mit innovativen Antrieben, intelligenten Steuerungen und durchdachten Detaillösungen steht sie für maximale Sicherheit und Langlebigkeit. Weist auch Ihr Weg zu Magnetic?



Schranken

Zufahrtsschranken
Parkplatzschranken
Mautschranken
Spezialschranken



Personensperren

Drehkreuze
Drehtore
Drehsperrern
Flügelsperrern
Schwenktüren



Terminals

Pkw
Lkw

Deutschland

MAGNETIC AUTOCONTROL GMBH
Grienmatt 20
79650 Schopfheim
Telefon +49 7622 695-5
Telefax +49 7622 695-800
E-Mail info@magnetic-germany.com

Australien

MAGNETIC AUTOMATION PTY LTD
38 Metrolink Circuit
Campbellfield, VIC 3061
Telefon +61 3 9339 2900
E-Mail info@magnetic-oz.com

Benelux-Länder

FAAC BENELUX NV/SA
Industriezone 3B
8490 Jabbeke
Belgien
Telefon +32 50 320202
E-Mail info@magnetic-benelux.com

Brasilien

MAGNETIC AUTOCONTROL LTDA
Av. Salim Antônio Curiati, 136
04690-050 – São Paulo
Telefon +55 11 5660 8500
E-Mail info@magnetic-br.com

China

MAGNETIC CONTROL SYSTEMS CO., LTD
No. 3 Building, No. 51
Lane 1159, Kang Qiao (East) Road
Kang Qiao Industrial Zone, Shanghai
Telefon +86 21 68182970
E-Mail info@magnetic-cn.com

Frankreich

FAAC FRANCE
377 Rue Ferdinand Perrier
69808 St Priest Cedex
Telefon +33 4 72 21 86 89
E-Mail info@magnetic-fr.com

Indien

MAGNETIC FAAC INDIA PVT LTD.
PRS Centre
Plot No. 373 to 376, 2nd Floor (West Wing)
1st Cross Street, Nehru Nagar
Old Mahabalipuram Road
Kottivakkam (Opp Rayala Technopark, Perungudi)
Chennai 600041
Telefon +91 44 421 23297
E-Mail info@magnetic-india.com

Mittlerer Osten

FAAC MIDDLE EAST FZE
Dubai Silicon Oasis
PO Box 54886
Dubai
Vereinigte Arabische Emirate
Telefon +971 4 3724193
E-Mail info@magnetic-uae.com

Nord- und Südamerika (ohne Brasilien)

FAAC INTERNATIONAL, INC
3160 Murell Road
Rockledge, FL 32955
USA
Telefon +1 321 635 8585
E-Mail info@magnetic-usa.com

Österreich

FAAC GMBH
Münchener Bundesstraße 123
5020 Salzburg
Telefon +43 662 853395-0
E-Mail at.info@faacgroup.com

Skandinavien

FAAC NORDIC AB
Box 125
284 22 Perstorp
Schweden
Telefon +46 435 77 95 03
E-Mail info@magnetic-nordic.com

Südostasien

MAGNETIC CONTROL SYSTEMS SDN. BHD
No. 17, Jalan Anggerik Mokara 31/54
Taman Perindustrian Kota Kemuning
40460 Shah Alam
Selangor Darul Ehsan
Malaysia
Telefon +60 3 5123 0033
E-Mail info@magnetic-malaysia.com