

Terminal-MS, -MH, -ML

Caisson avec fixation au sol

MAGNETIC[®]
ACCESS TO PROGRESS



Pour les installations sur mesure

Les terminaux MS, MH et ML sont le complément idéal des barrières Magnetic en termes de fonctionnalité et de design. Elles disposent d'une plateforme universelle pour les installations spécifiques des clients, pour les interphones et les systèmes de vidéosurveillance, de même que pour les systèmes de contrôle d'entrée et de sortie sophistiqués. Les terminaux sont fabriqués en aluminium et sont conçus pour une durée de vie accrue. La face avant comprend un panneau avant télescopique monté sur rails et une porte intégrable pouvant être ouverte avec une

seule clé. C'est la raison pour laquelle les techniciens de maintenance ont un accès facile à tous les composants intégrés. Les terminaux Magnetic sont disponibles en trois versions. Les modèles MS et MH, avec une hauteur de 1,2 m, sont conçus exclusivement pour l'accès des voitures et se distinguent par la taille de la surface d'implantation. Le modèle ML, de 2,2 m de hauteur, dispose de deux surfaces d'implantation séparées et est idéal aussi bien pour l'accès des voitures que des camions.

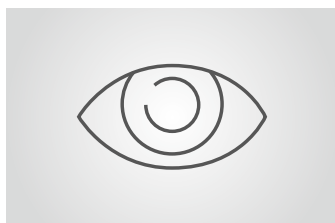

Systèmes de contrôle variés

Qu'il s'agisse d'un interphone, d'une caméra vidéo, d'un lecteur de carte, d'une borne pour tickets ou d'un système d'identification biométrique, les terminaux Magnetic permettent d'intégrer tous les systèmes de contrôle d'accès souhaités.



Un design primé

Grâce à leur forme et leur couleur, les terminaux sont le complément idéal pour les barrières d'accès Magnetic au design primé à plusieurs reprises.



Une protection optimale contre la corrosion

Le socle en inox et le caisson en aluminium thermolaqué sont protégés au mieux et pour longtemps contre la corrosion.

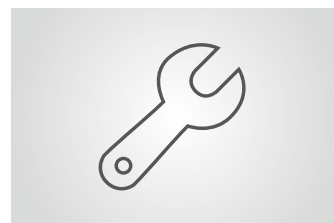

Composants facilement accessibles

Deux manipulations faciles : le panneau avant du terminal est amovible grâce à des rails télescopiques, la porte peut s'enlever facilement. Ceci augmente le confort d'utilisation et accélère la mise en route et l'entretien.

Terminal-MS, -MH, -ML



- > Plateforme universelle pour différentes installations
- > Formes et couleurs selon le design primé des barrières Access
- > Panneau avant télescopique pour une mise en route et un entretien aisés
- > Protection optimale contre la corrosion



Données techniques	Terminal-MS	Terminal-MH	Terminal-ML
Utilisation	Voitures	Voitures	Voitures et camions
Dimensions caisson (L x H x P)	296 x 1202 x 266 mm	296 x 1202 x 266 mm	296 x 2202 x 266 mm
Dimensions surface d'implantation (L x H)	209 x 337 mm	209 x 487 mm	209 x 337 mm (2 x)
Poids	15 kg	15 kg	27 kg
Modèle panneau avant	Panneau sur rails télescopiques	Panneau sur rails télescopiques	Panneau sur rails télescopiques
Finition caisson	Aluminium thermolaqué	Aluminium thermolaqué	Aluminium thermolaqué
Finition socle	Inox	Inox	Inox
Indice de protection	IP 54	IP 54	IP 54

Options	Terminal-MS	Terminal-MH	Terminal-ML
Platine de raccordement	✓	✓	✓
Chauffage	✓	✓	✓
Commutateur à clé	✓	✓	✓
Monnayeur	✓	✓	✓
Digicode	✓	✓	✓
Lecteur RFID	✓	✓	✓

Coloris standard caisson

		
Orange (RAL 2000)	Aluminium blanc (similaire à RAL 9006)	Aluminium gris (similaire à RAL 9007)

Coloris standard face avant et arrière

Gris noir (similaire à RAL 7021)

MS, MH et ML: Vue de dessus

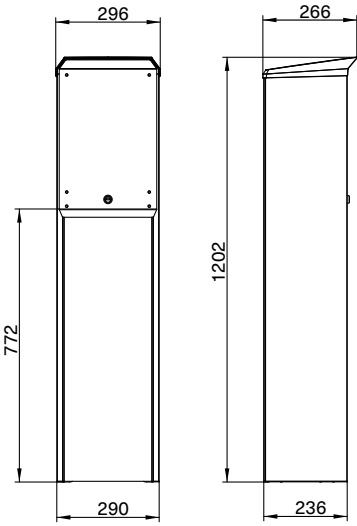
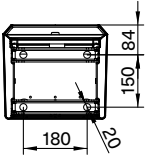

Terminal-MS :
Vue de devant et vue latérale

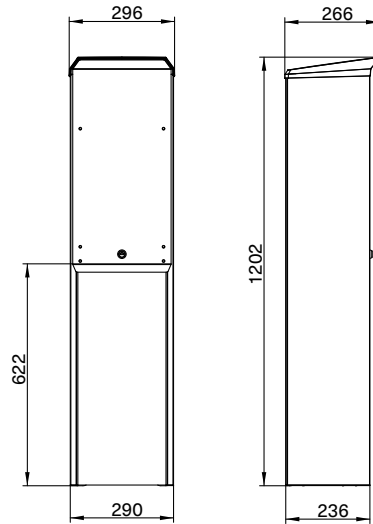

Terminal-MH :
Vue de devant et vue latérale

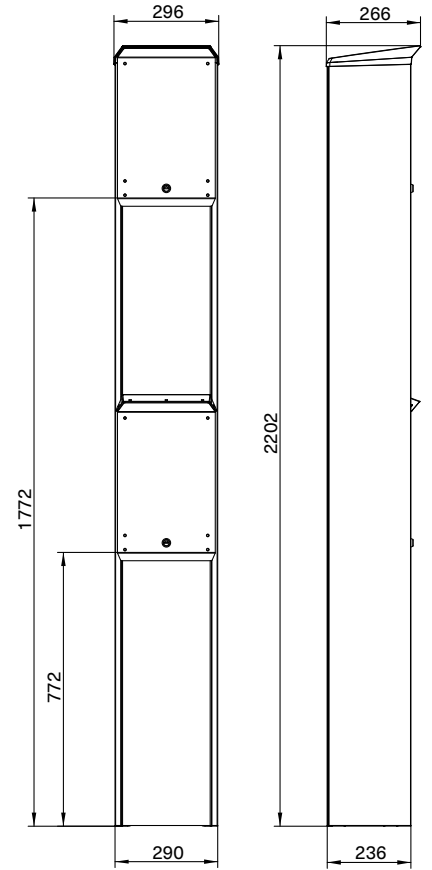

Terminal-ML :
Vue de devant et vue latérale

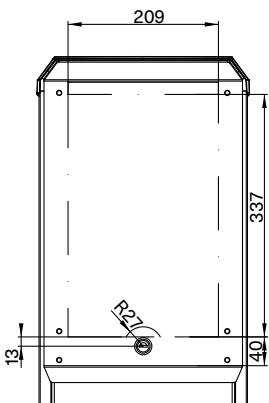

Terminal-MS :
Vue détaillée panneau avant

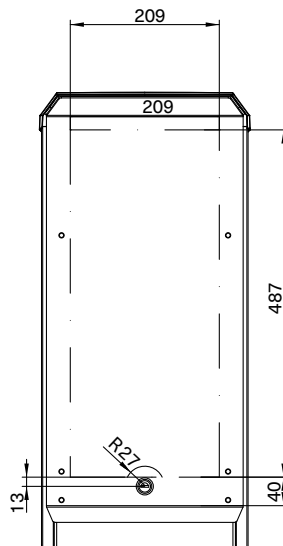

Terminal-MH :
Vue détaillée panneau avant

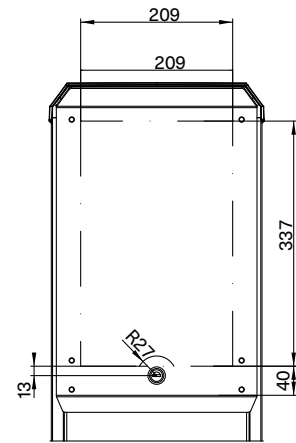

Terminal-ML :
Vue détaillée panneau avant

L'accès au progrès

Magnetic est synonyme de produits innovants – à tout point de vue. Nos barrières pour véhicules et obstacles pour piétons donnent accès à des milliers de personnes chaque jour – dans les parkings, stations de péage, gares, aéroports et bâtiments. Notre technologie montre la voie elle aussi : grâce à des systèmes d'entraînement innovants, des commandes intelligentes et des solutions pensées dans le moindre détail, elle est synonyme de sécurité maximale et de longévité. Votre voie mène-t-elle aussi chez Magnetic ?



Barrières

Barrières d'accès
Barrières pour parking
Barrières de péage
Barrières spéciale



Obstacles piétons

Tambours de sécurité
Portes pivotantes
Tripodes
Portillons rétractables
Portillons à vantaux



Terminaux

Voitures
Camions

Allemagne

MAGNETIC AUTOCONTROL GMBH
Grienmatt 20
79650 Schopfheim
Téléphone +49 7622 695-5
Fax +49 7622 695-800
E-mail info@magnetic-germany.com

Amérique du Nord et Amérique du Sud (sauf Brésil)

FAAC INTERNATIONAL, INC
3160 Murell Road
Rockledge, FL 32955
USA
Téléphone +1 321 635 8585
E-mail info@magnetic-usa.com

Asie du Sud-Est

MAGNETIC CONTROL SYSTEMS SDN. BHD
No. 17, Jalan Anggerik Mokara 31/54
Taman Perindustrian Kota Kemuning
40460 Shah Alam
Selangor Darul Ehsan
Malaisie
Téléphone +60 3 5123 0033
E-mail info@magnetic-malaysia.com

Australie

MAGNETIC AUTOMATION PTY LTD
38 Metrolink Circuit
Campbellfield, VIC 3061
Téléphone +61 3 9339 2900
E-mail info@magnetic-oz.com

Autriche

FAAC GMBH
Münchner Bundesstraße 123
5020 Salzburg
Téléphone +43 662 853395-0
E-Mail at.info@faacgroup.com

Bénélux

FAAC BENELUX NV/SA
Industriezone 3B
8490 Jabbeke
Belgique
Téléphone +32 50 320202
E-mail info@magnetic-benelux.com

Brésil

MAGNETIC AUTOCONTROL LTDA
Av. Salim Antônio Curiati, 136
04690-050 – São Paulo
Téléphone +55 11 5660 8500
E-mail info@magnetic-br.com

Chine

MAGNETIC CONTROL SYSTEMS CO., LTD
No. 3 Building, No. 51
Lane 1159, Kang Qiao (East) Road
Kang Qiao Industrial Zone, Shanghai
Téléphone +86 21 68182970
E-mail info@magnetic-cn.com

France

FAAC FRANCE
377 Rue Ferdinand Perrier
69808 St Priest Cedex
Téléphone +33 4 72 21 86 89
E-mail info@magnetic-fr.com

Inde

MAGNETIC FAAC INDIA PVT LTD.
PRS Centre
Plot No. 373 to 376, 2nd Floor (West Wing)
1st Cross Street, Nehru Nagar
Old Mahabalipuram Road
Kottivakkam (Opp Rayala Technopark, Perungudi)
Chennai 600041
Téléphone +91 44 421 23297
E-mail info@magnetic-india.com

Moyen-Orient

FAAC MIDDLE EAST FZE
Dubai Silicon Oasis
PO Box 54886
Dubai
Émirats arabes unis
Téléphone +971 4 3724193
E-mail info@magnetic-uae.com

Scandinavie

FAAC NORDIC AB
Box 125
284 22 Perstorp
Suède
Téléphone +46 435 77 95 03
E-mail info@magnetic-nordic.com